

EDIMETA[®]

TOUS LES PRÉSENTOIRS POUR VOTRE COMMUNICATION

Les Essentiels

pour Exposer, Afficher et Présenter



EDIMETA

10, rue de la Darse – CS 60016

94607 Choisy-le-Roi Cedex – FRANCE

Tél : 01 46 81 33 03 – Fax : 01 45 73 24 37

info@edimeta.fr

Scannez-moi
pour aller sur le site
www.edimeta.fr

Devis et commande en ligne !



Fabricant et distributeur de matériel d'exposition, d'affichage et de présentation depuis plus de 30 ans, nous mettons tout notre savoir-faire au service de votre communication.

- Des experts à votre service et à votre écoute du lundi au vendredi de 8h30 à 12h30 et de 13h30 à 17h30 au tél : **01 46 81 33 03**
- **+de 1500 références en stock** permanent dans notre entrepôt de 2 500 m² à Choisy-le-Roi 94.
- Expéditions rapides partout en France continental, à l'étranger et aux DOM-TOM
- Un **service sur-mesure** sur étude
- Des **actus et bons plans en temps réel**, suivez-nous sur :    



Scannez le QR code avec votre téléphone et surfez sur www.edimeta.fr

Nous avons intégré des QR codes tout au long de ce catalogue pour que vous puissiez **consulter vos tarifs en ligne**, les nouveautés, les promotions, nos autres produits.

Vous pouvez **établir un devis gratuit** et faire une commande en ligne.

NOUVAUTÉS 3

AFFICHAGE 4

ACCUEIL ET CONFÉRENCE 6

PRÉSENTOIRS POUR BROCHURES 8

EXPOSITION GRILLES ET PANNEAUX 10

PRÉSENTOIRS PRESSE ET JOURNAUX 12

PRÉSENTOIRS MULTIMEDIA 14

DISTRIBUTEURS ET SÉPARATEURS COVID 15

CLASSEMENT ET RANGEMENT 15



LES NOUVEAUTÉS

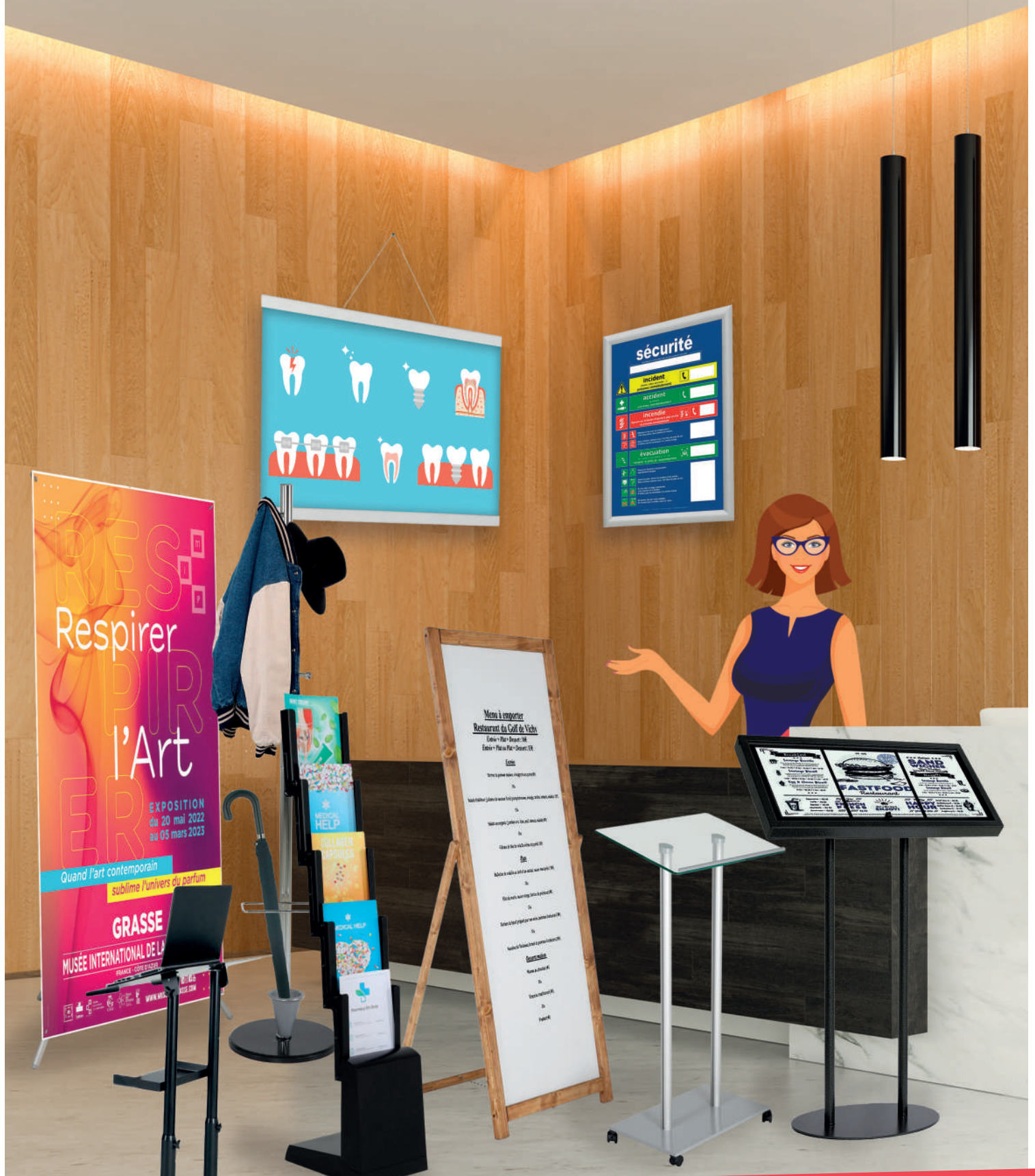

Et + encore

Rendez-vous sur notre site
www.edimeta.fr



AFFICHAGE

Cadres Clic-Clac à coins angles droits 90°

- Cadres à ouverture faciale.
- 11 formats.



Référence	Affiche	Format H x L (cm)		
		Visible	Hors-tout	
VAC949	A5 (21 x 14,8)	20,2 x 13	24 x 17,8	
VAC950	A4 (21 x 29,7)	20,2 x 27,9	24 x 32,7	
VAC951	A3 (29,7 x 42)	27,9 x 41,2	32,7 x 45	
VAC952	A2 (42 x 59,4)	41,2 x 57,6	45 x 62,4	
VAC955	60 x 40	58,2 x 38,2	63 x 43	
VAC957	B2 (50 x 70)	48,2 x 68,2	53 x 73	
VAC953	A1 (59,4 x 84)	57,6 x 82,2	62,4 x 87	
VAC954	60 x 80	58,2 x 78,2	63 x 83	
VAC960	B1 (70 x 100)	68,2 x 98,2	73 x 103	
VAC956	A0 (84 x 118,8)	82,2 x 117	87 x 121,8	
VAC959	80 x 120	78,2 x 118,2	83 x 123	

Cadres Clic-Clac 2 faces suspendus sur câbles

- Installation sens portrait ou paysage.
- 8 formats.



Sens paysage

Sens portrait

Référence	Affiche	Format H x L (cm)			Poids (kg)
		Visible	Hors-tout		
214334	A4	21 x 29,7	24 x 33	3,1	
214333	A3	29,7 x 42	33 x 45	3,1	
214332	A2	42 x 59,4	45 x 63	2,1	
214338	60 x 80	60 x 80	63 x 83	6,15	
214331	A1	59,4 x 84,1	63 x 87	1,45	
214337	B1	70 x 100	73 x 103	6,15	
214330	A0	84 x 118,8	87 x 122	0,95	
214335	80 x 120	80 x 120	83 x 123	4,5	

Chevalets de trottoir Cadro-Clic®

- Double-faces avec protection plexiglass.
- Très stables et pliables pour le transport.
- Existent en gris et noir.



Référence	Affiche	Visible	Hors-tout	Format H x L x P (cm)	
					Poids (kg)
215347	A2 (40 x 59,4)	40 x 57,4	90 x 46 x 70		8
215347NR					
215346	B2 (70 x 50)	68 x 48	90 x 54 x 70		9
215346NR					
215348	A1 (59,4 x 84)	82 x 57,4	103 x 65 x 75		10
215348NR					
215349	B1 (100 x 70)	98 x 68	119 x 75 x 90		12
215349NR					
215350	A0 (84 x 118,8)	116,8 x 82,1	140 x 89 x 95		16
215350NR					

Principe d'utilisation des cadres clic-clac et cadro-clic®

- Ouvrir les 4 côtés articulés du cadre Clic-Clac.
- Placer l'affiche sous son protecteur plexiglass.
- Rabattre les 4 côtés pour fermer le cadre.



Référence	Modèle	Nb de A4	Dim. ext. H x L (cm)	Dim. affichage utile H x L (cm)	Punaises gratuites	Poids (kg)
214506	Liège	1	40 x 31,3	21,5 x 23	4	2
214507	Métal					2,15
214508	Liège	2	43,5 x 58,5	35,2 x 50,3	8	3
214509	Métal					3,1
214510	Liège	4	75,5 x 58,5	67,5 x 50,5	16	4,5
214511	Métal					4,6
214512	Liège	6	107,5 x 58,6	99,5 x 50,2	24	6
214513	Métal					6,2
214514	Liège	9	107,5 x 81,5	99,5 x 73	36	8,4
214515	Métal					8,8
214516	Liège	12	107,5 x 104,5	99,5 x 96,5	48	10,5
214517	Métal					10,9
214518*	Métal	25	185 x 129	176 x 10	10	24,5

* Pour affiche cinéma 176 x 120 cm.



Vitrines d'affichage pour l'extérieur et l'intérieur 1 à 25 feuilles A4

- Fond liège ou métal.
- Verrouillables.



Modèle liège pour 9 feuilles A4

RÉF. 214514



Modèle métal pour 9 feuilles A4

RÉF. 214515

Chevalets de rue à ressorts

- Étanches pour l'extérieur.
- Base lestée ultra-résistante.
- Existent en gris et noir.



Référence	Coloris	Format H x L x P (cm)			
		Affiche	Visible	Hors-tout	Poids (kg)
215327		B2 (70 x 50)	69 x 49	104 x 75 x 55	13
215327NR					
215323		A1 (84 x 59,4)	83,5 x 58,6	117 x 72 x 58	14
215323NR					
215324		B1 (100 x 70)	99,5 x 69,2	132 x 90 x 63	20
215324NR					
215325		A0 (118,8 x 84)	118,1 x 83,3	151 x 90 x 63	24
215325NR					
215329		120 x 80	118,1 x 83,3	155 x 90 x 63	24



www.edimeta.fr

AFFICHAGE

Plaques Signalétiques Premium AluSign®

- Une gamme premium, galbée en aluminium anodisé naturel.
- 12 formats.



Référence	Format H x L x P (cm)			Embouts côté (cm)	Poids (kg)
	Affiche	Visible	Hors-tout		
2190415*	4 x 15	3,5 x 15	4 x 15,5 x 0,8	4	0,05
2190610	6 x 10	5,5 x 10	6 x 10,5 x 1	6	0,06
2191010	10 x 10	9,5 x 10	10 x 10,5 x 1,5	10	0,09
2191015	10 x 15	9,5 x 15	10 x 15,5 x 1,5	10	0,13
2191515	15 x 15	14,2 x 15	15, x 15,5 x 2	15	0,21
2191521	15 x 21	14,2 x 21	15 x 21,5 x 2	15	0,28
2192015	20 x 15	19,2 x 15	20 x 15,5 x 2	20	0,31
2192020	20 x 20	19,2 x 20	20 x 20,5 x 2	20	0,43
2192030	20 x 29,7	19,2 x 29,7	20 x 30,2 x 2	20	0,59
2193021	30 x 21	29,2 x 21	30 x 21,6 x 2,5	30	0,84
2193030	30 x 30	29,2 x 30	30 x 30,5 x 2,5	30	1,25
2193042	30 x 42	29,2 x 42	30 x 42,6 x 2,5	30	1,67

* Modèle référence 2190415 livré également avec adhésif double-faces

VIT'AFFICHE® Porte-affiches muraux adhésif avec fermeture magnétique double-faces.

- Mise à jour simple par soulèvement de la façade avant.
- Utilisation sens portrait ou paysage.

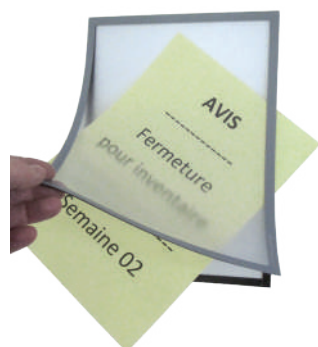

Référence	Coloris	Format H x L x P (cm)		
		Affiche	Visible	Hors-tout
212401		A4 (29,7 x 21)	21 x 29,7	23 x 31,5 x 0,2
212410		A4 (29,7 x 21)	21 x 29,7	23 x 31,5 x 0,2
212301		A3 (29,7 x 42)	29,7 x 42	43,9 x 31,8 x 0,2
212310		A3 (29,7 x 42)	29,7 x 42	43,9 x 31,8 x 0,2

Chevalets AluSign® verticaux 2 faces

- Double plaques en plexiglass fixée dans un socle en aluminium anodisé.

Référence	Format H x L x P (cm)		
	Affiche	Sens	Hors-tout
214160	6 x 10,5	Paysage	8 x 10,5 x 8,5
214161	6 x 15	Paysage	8 x 15 x 8,5
214162	6 x 21	Paysage	8 x 21 x 8,5
214163	21 x 10,5	Portrait	23 x 10,5 x 8,5
214164	21 x 14,8	A5 portrait	23 x 14,8 x 8,5
214169	14,8 x 10,5	A6 portrait	17 x 10,5 x 8,5
214166	14,8 x 21	A5 paysage	17 x 21 x 8,5
214165	29,7 x 21	A4 portrait	32 x 21 x 8,5
214168	21 x 29,7	A4 paysage	23 x 29,7 x 8,5



Porte-affiches télescopiques A4 et A3

- Hauteur réglable de 90 à 130 cm.
- Orientation sens portrait ou paysage.
- Inclinaison du cadre réglable de 0° à 90°.



Référence	Format H x L (cm)		Poids (kg)
	Affiche	Base	
214024	A4 (21 x 29,7)	33 x 25	4
214023	A3 (42 x 29,7)	33 x 42	6

Porte- visuels A4 Arc-Alu

- Structure en aluminium anodisé.
- Équipé d'un porte-visuel en plexiglass.
- Sens portrait uniquement.

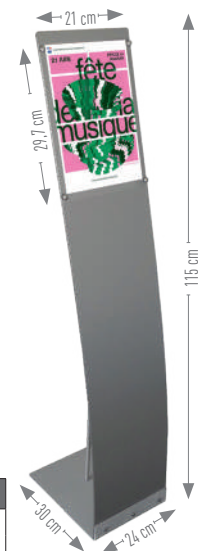

Référence	Format H x L (cm)		Poids (kg)
	Affiche	Poids (kg)	
219000	A4 (21 x 29,7)	4,51	
219000NR			

Porte-affiches modulables sur pied Cadro-Clic®

- Cadres Cadro-Clic® utilisables en sens portrait ou paysage.
- Piètement en aluminium anodisé naturel section 50 x 25 mm sur socle 30 x 42 cm.
- Montage recto ou recto verso des cadres.
- Protecteur plexiglass antireflet.



REF. 214020NR

Référence	Coloris	Désignation
214020		Kit 203 cm complet A3 + A2 + 1 étagère
214020NR		
214021		Kit 203 cm complet 2 x A3 + 2 étagères
214021NR		



ACCUEIL ET CONFÉRENCE

Pupitre / Poste de travail mobile debout

- Equipé de 4 roulettes pivotantes avec frein verrouillable.
- Finition noir métal.



NEW



Référence	Dimensions H x L x P (cm)	Poids (kg)
213110	123,5 x 63 x 44,7	11,5

Porte-Badge rigide

- Disposant d'un clip-pince et d'une épingle à nourrice.
- Livré avec du bristol blanc.



Référence	Dimensions (mm)
324000	57 x 90

Poteaux de guidage à sangles extensibles

- Intégralement en acier anticorrosion.
- Existent en noir, gris clair ou chromé.
- Possibilité de rajouter une pancarte.

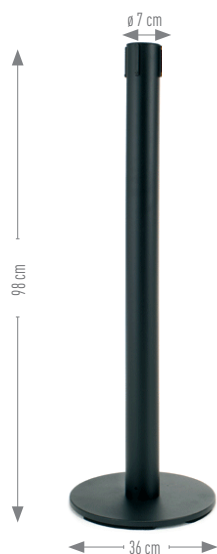

Référence	Sangle	Poteau
215704	Noire	Noir
215710		Gris clair
215707		Chromé
215705	Rouge	Noir
215711		Gris clair
215708		Chromé
215706	Bleue	Noir
215712		Gris clair
215709		Chromé
215760	Platine murale réception sangle	
215761	Pancarte A4 portrait	

Horloges murales à quartz

- Silencieuses, robustes et lisibles de loin.
- Cadrans disponibles en blanc ou gris selon coloris.
- 4 coloris : Bleu, Gris, Noir, Blanc.
- Pile LR6 fournie.

NEW



Référence	Coloris	Dimensions (cm)	Poids (g)
243000		5 x ø 30	570
243001			
243002			
243003			

Chevalets Porte-noms

- Identification sur les 2 faces.
- Matière plastique rigide en plexiglass transparent 1,5 mm.

Référence	Format H x L x P (cm)	
	Hors-tout	
421000	4 x 10 x 4	
422000	5 x 20 x 5	
423000	10,5 x 30 x 10,5	
424000	14,8 x 21 x 10,5	



Porte-Parapluie déco métal

- 100% métalliques avec micro perforation.
- Finition laquée époxy gris argent.

Référence	Dimensions (cm)	Poids (kg)
22320908	60 x ø 27	1,9





ACCUEIL ET CONFÉRENCE



Pupitres mobiles en verre trempé

- Plaque en verre inclinée dans un angle de 15° aux bord arrondis.
- Finition argenté ou noir, aspect aluminium.
- 4 roulettes sous la base.

Référence	Coloris	Dimensions H x L x P (cm)	Poids (kg)
213105		111,1 x 60 x 34,5	13,7
213106			



REF. 213105



REF. 213106

Accessoires

Référence	Coloris	Désignation	Poids (kg)
213105P		Panneau / face avant pour pupitre	2,3
213106P			



Comptoirs pliants de démonstration pour salons stands et foires

- 1 plateau supérieur 51 x 90 cm en polystyrène rigide thermoformé.
- 1 étagère inférieure 51 x 90 cm pour votre rangement.
- 1 pancarte plastique 35 x 83 cm forex blanc 3 mm fixée sur 2 tubes métalliques verticaux.
- Livré démonté avec sac de transport fournis.



220 cm
90 cm
51 cm

Référence	Dim. utile (cm)	Dim. plié (cm)	Dim. monté (cm)	Poids (kg)
215307	89 x 197	50 x 95 x 18	220 x 90 x 51	14

Support / Rack à vélos

- Compatible avec tous types de pneus.
- Entièrement métallique, anti-corrosion.
- Posés ou fixés au sol.
- Capacité 5 vélos.

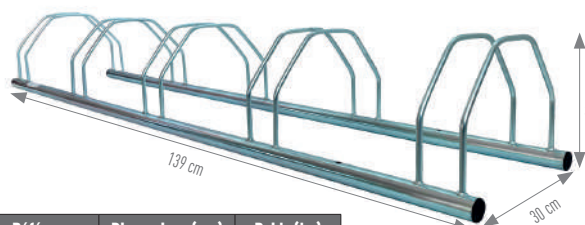

Référence	Dimensions (cm)	Poids (kg)
226206	21 x 139 x 30	4

Cendriers avec corbeilles extérieures pour déchets, cendres et mégots

- Partie supérieure : étouffoir + cuvette cendrier.
- Partie inférieure : ouverture 10 x 15 cm pour les déchets divers.
- Seau intérieur en acier zingué.
- Capacité du seau 30 litres.
- Finition chromé brillant.



Référence	Dimensions (cm)	Poids (kg)
215806	61 x 30	4

Porte-affiches Cadre-Clic®

- Disponibles en simple ou double-faces.
- Installation des cadres sens portrait ou paysage.



Référence	Format (cm)	Coloris	Type	Hauteur (cm)	Poids (kg)
214025N	A4 (21 x 29,7)		Simple-face	133	4,25
214025NR					
214026					
214026NR	A3 (29,7 x 42)		Double-faces	133	5
214000					
214000NR					
214033	A3 (29,7 x 42)		Simple-face	158	4,4
214033NR					
214060					
214060NR	A3 (29,7 x 42)		Double-faces	158	5,4
214061					
214061NR					
214062	A4 (21 x 29,7)		Simple-face	158	6,25
214062NR					
214063					
214063NR	A4 (21 x 29,7)		Double-faces	158	8
214063NR					



PRÉSENTOIRS POUR BROCHURES

Présentoir brochures grande capacité

- Munis de 4 tablettes et 1 réserve de stockage.
- Fabrication très robuste, 100% métallique.
- Coloris noir et gris martelé.



Référence	Dim. Hors-tout (cm)	Dim. étagères (cm)	Dim. réserve (cm)
205401	181 x 94,5 x 27	32 x 90	38 x 88 x 23

Présentoirs brochures pliants Zig-Zag

- Comprenants 5 cases A4.
- Sac en toile souple fourni.



Référence	Coloris	Dim. Hors-tout (cm)	Capacité cases	Poids (kg)
215309		135 x 26 x 34	33 x 23 x 4	5
215200				

Distributeurs de journaux et magazines

- Utilisation en intérieur ou extérieur, à l'accueil.
- Mobile sur 2 roulettes.



Référence	Bac	Dim. Hors-tout (cm)	Doc format maxi	Poids (kg)
312301	1	99 x 27 x 33	32 x 23	5
312302	2	107 x 29 x 35	32 x 25	6

Présentoirs magazines avec capot et porte-visuel

- Utilisables en intérieur comme en extérieur.
- Bac capacité 10 cm de documents.
- 1 porte-visuel (2 plaques de plexiglass).
- Capot de protection transparent.
- 2 roulettes pour une manipulation aisée.



Référence	Format	Dim. utile bac	Dim. porte-visuel	Hors-tout (cm)	Poids (kg)
312411	A4 portrait	32 x 24	30 x 24	120 x 30 x 40	8
312422	A4 paysage	25 x 33	25 x 33	110 x 37 x 40	

Présentoirs pour brochures et magazines modulaires

- Composés de 4 étagères inclinées réglables en hauteur.
- Piètement et socle en aluminium naturel.

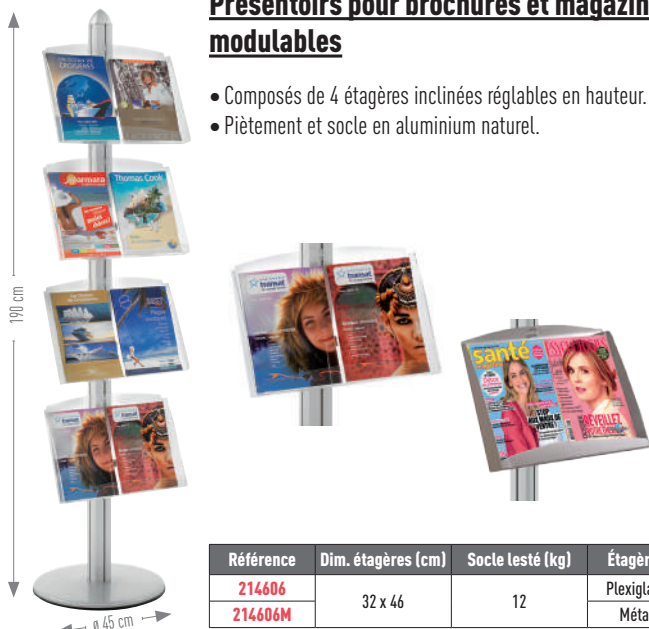

Référence	Dim. étagères (cm)	Socle lesté (kg)	Étagères
214606	32 x 46	12	Plexiglass
214606M			Métal



PRÉSENTOIRS POUR BROCHURES

Présentoirs et porte-cartes de comptoir

- Matière plastique polystyrène cristal injecté 100% transparent.
- Marquage sérigraphié une ou plusieurs couleurs.



Porte-brochures de comptoir Simple-case

Référence	Type	Disposition	L utile case (cm)	Hors-tout H x L x P (cm)
A 477500	1 x 1/3 A4 Portrait	Simple-case	10,5	20 x 11,2 x 9
B 474900	1 x A5 Portrait	Simple-case	15,5	20 x 16,2 x 9
C 477000	1 x A4 Portrait	Simple-case	21,7	29 x 22,4 x 11
D 477200	1 x A4 Paysage	Simple-case	33,5	19 x 34 x 7,8
E 477100	1 x A5 Paysage	Simple-case	22,7	13,5 x 23,5 x 6



Porte-brochures de comptoir Multi-cases

Référence	Type	Disposition	L utile case (cm)	Hors-tout H x L x P (cm)
F 477400	2 x A4 Portrait	Escalier	23	28,5 x 23,6 x 12
G 478100	4 x A4 Portrait	Escalier	23	34,5 x 24,5 x 17
H 477300	3 x A4 Portrait	Escalier	21,7	33 x 22,3 x 18,2
I 471700	3 x A5 Portrait	Escalier	15,5	22 x 16,1 x 16,5
J 4718	4 x A5 Portrait	Escalier	15,9	25,3 x 16,5 x 15,8
K 477800	3 x 1/3 A4 Portrait	Escalier	10,5	22 x 11,2 x 16,5
L 477700	4 x 1/3 A4 Portrait	Escalier	10,5	26 x 11,2 x 21
M 477306	6 x 1/3 A4 Portrait	Esc + côte/côte	10,8	31,7 x 23,1 x 15,8
N 478000	4 x A4 Paysage	Escalier	33	34,5 x 34 x 17,5
O 477600	2 x A5 Portrait	Côte/côte	16,5	18,6 x 34 x 7,8
P 477900	2 x A5 Portrait	Escalier	15,9	24 x 16,5 x 11,8
Q 478008	8 x A5 mixte	Esc + côte/côte	16,2	34,5 x 34 x 17,5
R 477404	4 x 1/3 A4 mixte	Esc + côte/côte	11,3	28,5 x 23,6 x 12
S 478108	8 x 1/3 A4 mixte	Esc + côte/côte	11	34,5 x 24,5 x 17
T 478012	12 x 1/3 A4 mixte	Esc + côte/côte	10,8	34,5 x 34 x 17,5



Présentoirs muraux pour brochures, multi-cases noir, assemblables

- Juxtaposition des formats de votre choix pour votre composition.
- Fixation murale en 4 points.
- Une seule hauteur 72 cm pour les 3 formats.
- Capacité de 2,8 cm par case.
- Visibilité permanente de 10 cm.

Référence		Format	Cases	L case utile (cm)	L présentoir hors-tout (cm)
Noir	Transparent				
410501	410526	A4 portrait	5	22,5	27
410601	410626	A5	6	16,5	21
411001	411026	1/3 A4	10	10,7	27
420601	420626	A4 paysage	6	33	37
421201	421226	A5	12	16	37





EXPOSITION GRILLES ET PANNEAUX

Kakémono X-banner modulable et flexible

- Structure en X, hauteur réglable et verrouillable.
- Réglage 3 formats possibles H 160 x L 60 cm, H 180 x L 60 cm, H 180 x L 80 cm.
- Système de fixation de visuel par crochets.



Référence	Coloris	Poids (kg)
213000		8

Kakémonos avec système clic autobloquant

- À fixer directement sur les profilés haut et bas.
- Structures en aluminium anodisé naturel.



Référence	Dim. Hors-tout (cm)	Affichage	Poids (kg)
214405	190 x 70	Simple-face	1,7
214406	200 x 60		1,7
214407	200 x 80		1,8
214408	200 x 100	Double-faces	1,9
214403	200 x 80		2,5
214404	200 x 100		2,7

Socles acier pour visuels rigides

- Pour fixer verticalement, tout support rigide d'épaisseur 5 à 40 mm et de hauteur maximale 170 cm.
- Partie cachée dans le pied hauteur 9 cm.
- Les 2 parties du socle prennent la plaque en « sandwich » et sont vissées entre elles.
- Finition laquée époxy gris-alu.



Référence	Désignation	Dim. Hors-tout (cm)	Poids (kg)
214425	Socle complet largeur 30 cm	30 x 37 x 20	2,9
214426	Socle complet largeur 60 cm	60 x 37 x 20	5,7



Présentoirs pliants compacts pour brochures

- Structure aluminium anodisé naturel.
- Poches en nylon transparent gris clair.
- Montage et démontage rapides.
- Sac de transport fourni 90 x Ø 10 cm.



Référence	Dim. Hors-tout (cm)	Nombre de cases	Poids (kg)
215305N	146 x 29 x 35	4	1,5
215306N	146 x 54 x 35	8	2

Totems publicitaires multifonctions personnalisables

- Utilisation simple ou double-faces.
- Finition laquée époxy gris-alu montés sur socle ellipse 77 x 33 cm.
- Perforations recto-verso pour fixation des porte-brochures.
- Placement possible des porte-affiches magnétiques sur toute la surface.



Référence	Format H x L (cm)		Poids (kg)
	Dim. utile		
216530	165 x 31		10
216549	165 x 50		15
218563	185 x 65		24

Accessoires

Référence	Format	Doc. largeur maxi (cm)	Diamètre fil (mm)
212130	A4	21,5	4
212115	A5	15,4	
212111	1/3 A4	11	

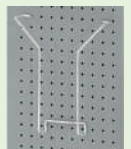



EXPOSITION GRILLES ET PANNEAUX

Grilles d'exposition économiques

- Encadrées par des tubes en acier de \varnothing 25 mm, maille 10 x 19 cm, fil métallique \varnothing 3 mm.
- Finition laquée époxy noir.
- Pieds en « T » avec embouts en caoutchouc aux extrémités pour une excellente stabilité.
- Des clips métalliques laqués noirs permettent d'assembler les grilles entre elles.



Référence	Désignation
216306	Lot 3 grilles H 200 x L 100 cm + 6 clips
216316	Lot 3 grilles H 200 x L 100 cm + 2 pieds complets + 6 clips
216016	Grille H 200 x L 100 cm maille 10 x 19 cm seule
216116	Lot 1 grille H 200 x L 100 cm + 2 pieds complets

Accessoires

Référence	Désignation
216018	Clip d'assemblage métal noir
216217	Pied complet 2 L fixe + visserie
216218	Pied complet 2 L roulettes + visserie
216021	Spot lampe LED Puissant fixation R - Noir mat
216022	Spot lampe LED Puissant fixation R - Gris argent



Porte-brochures pliants zig-zag

- 6 cases, pliants et portables.
- Armature en aluminium télescopique.
- Valise de transport rigide fournie.



REF. 215415

REF. 215417

Référence	Format	Cases (cm)	Dim. monté (cm)	Valise (cm)	Poids (kg)
215416	A5	23 x 19	110 x 22 x 16	35 x 25 x 14	5,4
215415	A4	31 x 24	150 x 29 x 38	46 x 32 x 14	7,5
215417	A3	31 x 46	150 x 50 x 36	54 x 47 x 15	10,5

Stands pliants et portables

- Composés de 6 ou 8 panneaux.
- Affichage Velcro ou punaises plastiques.
- Sac de transport fourni.



Référence	Désignation	Dim. panneaux H x L (cm)	Dim. pancartes H x L (cm)	Dim. Hors-tout installé H x L (cm)	Plié dans son sac (cm)	Poids (kg)
215000	Stand « Expo » 6 panneaux avec pancarte et sac de transport	90 x 60	25 x 60	180 x 180	62 x 92 x 12	9
215100	Stand « Expo » 8 panneaux avec 2 pancartes et sac de transport			180 x 240	65 x 92 x 16	13



PRÉSENTOIRS PRESSE ET JOURNAUX

Échelles murales

- Fil métallique chromé.
- Fixation murale ou sur rayonnages.



REF. 427

REF. 426

REF. 428M

REF. 0455

Référence	Modèle	Format H x L x P (cm)	
		Dim. utiles 1 case	Dim. hors-tout
427	10 cases	28 x 44 x 5	170 x 45 x 16
426	15 cases	28 x 44 x 3	170 x 45 x 16
428M	10 cases	39 x 32 x 5	170 x 34 x 16
475	5 cases	28 x 44 x 5	89 x 45 x 16
0455	5 plateaux	28 x 45 x 10	170 x 46 x 25



REF. 475

Rayonnages pour la presse à composer

- Optimisation de votre surface.
- Installation rapide et sans outils.



Baquette de lecture

- 2 tiges en bois pour pincer le journal.
- Crochet métal coté poignée.



Référence	H maxi journal (cm)	Longueur totale (cm)	Finition
BJ6450	64	80	Bois hêtre

Presam®

Présentoirs pour vitrines

- Étagères en plexiglass rigide.
- Réglables sur toute la hauteur du piétement.



REF. 214175

REF. 214174

Référence	Hauteur totale (cm)	Nombre étagères	Dim. Étagères (cm)	Largeur hors-tout (cm)	Profondeur hors-tout (cm)	Soche (cm)
214173	177	3	31 x 69	69	30	30 x 42
214174	177	4				
214175	200	5				

Panneau mural pour cartes postales 10,5 x 15 cm

- Fil métallique laqué noir.
- 18 cases pour cartes en paysage et 7 cases pour cartes en portrait.



Référence	Capacité par case (cm)	Dimensions Hors-tout (cm)
PC0718	2,5	102 x 45 x 5



www.edimeta.fr

PRÉSENTOIRS PRESSE ET JOURNAUX

Présentoirs avec échelles sur pied à roulettes

- Échelles murales (références : 426, 427, 475, 0455).
- Socle non tourniquet avec 4 roulettes dont 2 avec freins.
- Dimensions hors-tout : H 180 x L 50 x P 50 cm.



Tourniquets rotatifs avec échelles

- Piétements 5 branches à roulettes dont 2 avec freins.
- Échelles murales (références : 426, 427, 428M et 0455).
- Dimensions hors-tout : H 180 x ø 80 cm.



Presam®

Référence	Nb de cases	Composition nombre d'échelles		
		426	427	0455
45401	30	2		
45402	25	1	1	
45403	20		2	
45404	60	4		
45405	40	4		
45406	50	2	2	
45409	35	1	1	2

Référence	Nb de cases	Composition nombre d'échelles			
		426	427	428M	0455
45501	60	4			
45502	40		4		
45503	50	2		2	
45504	40		2	2	
45505	40	2			2
45506	30		2		2



PRÉSENTOIRS MULTIMÉDIA

Meuble pour CD, DVD et K7 Vidéo

- Structure en tubes d'acier rectangulaire, section 60 x 30 mm.
- Finition époxy gris martelé.



Référence	Dimensions Hors-tout (cm)
100820A	206 x 131 x 45

Tourniquets de sol « Libre-Service »

- Écartement des plateaux réglables.
- Piètement avec 4 roulettes dont 2 avec freins.
- Hauteur totale : 190 x ø 70 cm.

Pour DVD - CD

- 7 niveaux de 8 cases.
- Capacité par niveau : 32 DVD ou 40 CD.
- Capacité totale : 224 DVD ou 280 CD.

Pour K7 video - DVD

- 6 niveaux de 8 cases.
- Capacité par niveau : 48 DVD ou 24 K7 VIDEO.
- Capacité totale : 288 DVD ou 144 K7 VIDEO.



Référence	Désignation
106144	Pour K7 VIDEO - DVD
106224	Pour DVD - CD

Supports pour tablettes numériques tactiles

- Dispositif de rotation pour mettre en portrait ou paysage.
- Câblages fournis.



Référence	Modèle	Dimensions H x L x P (cm)	Poids (kg)
A 214040	Table	28 x 28 x 18	1,25
B 214050	Table	48 x 37 x 28	2
C 214046	Mural	55 x 29 x 35	2,15
D 214041	Pied/sol	120 x 36 x 36	5
E 214047	Pied/sol	110 x 36 x 36	6,5
F 214048	Pied/sol	114 x 37 x 28	3,5

Meubles à tiroirs

- Caissons noir grainé. Tiroirs gris à grande capacité.
- Pour CD, DVD, blisters, cassettes vidéo (avec ou sans boîtier)...
- Fabrication 100% métallique de qualité.
- Finition laquée époxy haute résistance.
- Dispositif autobloquant, un seul tiroir à la fois.
- Fermeture centralisée par serrure de sûreté 2 clés.

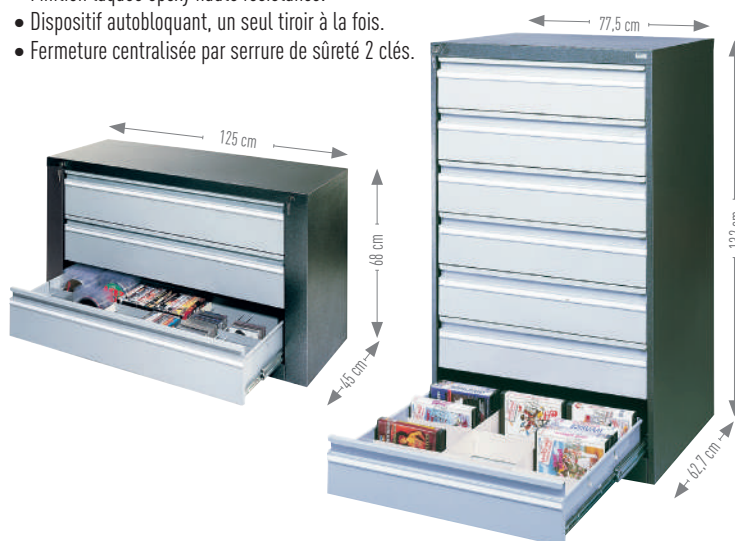

Référence	Dim. Hors-tout (cm)	Dim. Utiles tiroir (cm)	Capacités possibles
132880	68 x 125 x 45	19 x 102 x 40,4	1440 blisters 720 boîtiers CD 288 boîtiers DVD et playstation
173990	132 x 77,5 x 62,7	15,5 x 68,5 x 58	1750 CD en hauteur, 1400 CD en largeur, 600 boîtiers DVD, 399 boîtiers K7 vidéo et 700 jeux de console vidéo



DISTRIBUTEURS ET SÉPARATEURS COVID

Cloisons / Écrans de protection et de séparation plexiglass

- Pour se protéger et protéger les autres dans tous lieux publics.

Référence	Dimensions H x L (cm)	Plexiglass	Plexi (mm)	Poids (kg)
214190	201 x 100 fixe	Transparent	1	10
214191	206 x 100 sur roulettes	Transparent	1	10
214189	179 x 106 fixe	Transparent	4	15
214188	185 x 106 sur roulettes	Transparent	4	15
214192	201 x 100 fixe	Opaque	1	15
214193	206 x 100 sur roulettes	Opaque	1	15

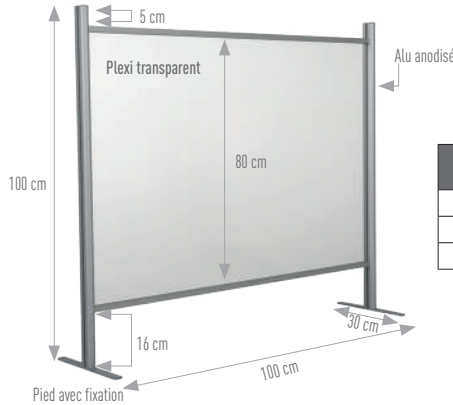

Référence	Dim. Hors-tout (cm)	Poids (kg)
490741	100 x 80	7
490742	100 x 100	8
490743	100 x 120	9



Référence	Dimensions H x L x P (cm)	Passes-documents H x L (cm)	Poids (kg)
490760	60 x 76 x 16	10 x 30	4
490770	68 x 90 x 16	15 x 30	5
490790	95 x 76 x 16	15 x 30	6
490890	95 x 76 x 16	1 x 30	6

Distributeurs de gel à pédale

- Hauteur totale 140 cm.
- Pompe à hauteur fixe de 108 cm.
- Réservoir de stockage 1 litre.



Référence	Coloris	Dimensions H x L x P (cm)	Poids (kg)
490727GR		140 x 32 x 30	13
490728NR		140 x 32 x 30	13

SCANNEZ-MOI pour découvrir toutes nos gammes



CLASSEMENT ET RANGEMENT

Présentoirs pour posters

- Métallique laquée époxy blanc anticorrosion.
- Piètement avec 4 roulettes donc 2 avec freins.



Référence	Format affiche (cm)	Dim. Hors-tout H x L x P (cm)	Hauteur plateau (cm)	Capacité (cm)
PPR68N	40 x 50 à 60 x 80	84 x 64 x 67	33	23
PPR71N	70 x 100 à 80 x 120	96 x 96 x 74		

Support mural à porte-clés

- Livré avec les porte-clés assortis.
- Indexage possible.

Référence	Désignation	Dim. sans les clés (cm)
350599	Lot de 1 support complet avec 5 porte-clés assortis	9 x 17 x 1,3
351099	Lot de 2 supports complets avec 10 porte-clés assortis	



Meubles-Tri du courrier

- Juxtaposables.
- Tablettes coulissantes et amovibles.

Référence	Modèle	Encombrement H x L x P (cm)
059212	2 colonnes / 12 tablettes = 12 cases	82 x 57 x 33
058318	3 colonnes / 18 tablettes = 18 cases	82 x 84 x 33
058059	Option : le lot de 5 tablettes supplémentaires	



Chariot métallique sur roulettes

- Capacité 20 barrettes-reliures.
- Piètement avec 4 roulettes.

Référence	Dim. Hors-tout (cm)	Dim. Maxi docs (cm)
D060N	137 x 55 x 82	120 x 92



Tous les présentoirs pour votre communication !



Scannez ce QR Code



pour consulter les tarifs,
et les détails produits.

EDIMETA®
TOUS LES PRÉSENTOIRS POUR VOTRE COMMUNICATION

10, rue de la Darse – CS 60016
94607 Choisy-le-Roi Cedex – FRANCE
Tél : 01 46 81 33 03 – Fax : 01 45 73 24 37
info@edimeta.fr

www.edimeta.fr

SUIVEZ-NOUS
SUR

